

desde
1946

talleres
trepat

bisagras
y pernios



Justor



VINCA
INDUSTRIAL

5 Tm

índice

Justor

1 | introducción

págs.

- 8 quiénes somos
- 12 soluciones
- 14 consideraciones comunes

3 | simple acción

serie SA

ALUM

págs.

- 34 SA 120 / 180

INOX

- 36 SA 120 / 180

HIERRO

- 38 SA 120 / 180

serie ST

ALUM

págs.

- 40 STW 150 / STC 150

INOX

- 42 STW 150 / STC 150

serie SF

ALUM

págs.

- 44 SF 120

5 | ficha técnica

págs.

- 66 cuadro general
- 68 DA / DP
- 70 SA / ST / SF
- 72 MB / MP / PM / PF / MZ
- 73 PG / PP

2 | doble acción

serie DA

ALUM

págs.

- 20 DA 120 / 180
- 22 DAW 120 / 180
- 24 DA R40 180

INOX

- 26 DA 120 / 180

HIERRO

- 28 DA 120 / 180

serie DP

ALUM

págs.

- 30 DP 120

4 | pernios muelle

ALUM

págs.

- 48 MB
- 50 MP
- 52 PM
- 54 PF
- 56 MZ

INOX / HIERRO

- 58 PG arandela
120/180/240
- 60 PG rodamiento
180CR/240CR/240CRP

HIERRO

- 62 PP

6 | códigos

págs.

- 76 - 77 DA / DP
- 77 - 78 SA / ST / SF
- 78 - 79 MB / MP / PM / PF / MZ
- 79 PG / PP



Una empresa formada por
un equipo humano cuya misión
es fabricar todos los productos
Justor con la máxima calidad y
garantía

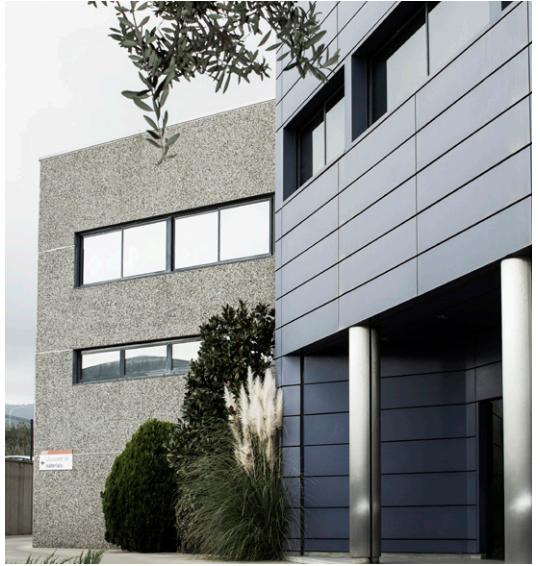

Objetivo: calidad, garantía, prestigio y orgullo de marca

Las bisagras y pernios con muelle **Justor**, son herrajes articulados pensados para facilitar el cierre automático correcto de todo tipo de puertas, ventanas, tapas, cubiertas, etc.

Diseñadas en aluminio, en acero inoxidable, en hierro y/o en plástico, nuestra amplia gama de productos ofrece soluciones tanto en aperturas de simple accionamiento como en aperturas de doble accionamiento o vaivén.

Con un **sistema diferenciado de muelle**, que consiste en un conjunto de flejes que trabajan por torsión, la vida útil de estos productos puede superar los 500.000 ciclos de apertura y cierre. La intensidad del muelle siempre es regulable y la capacidad de carga de estos productos puede llegar hasta los 250kg. Todo ello siempre en función del artículo y el acabado escogido en cada caso.



Soluciones para todo tipo de puertas

12

Fabricantes desde 1946, nuestras bisagras con muelle se venden en más de 70 países. El motivo de este éxito es que logramos **cubrir las diferentes necesidades** que se demandan en mercados tan diversos como el del metal, la madera, la alimentación, el sanitario, el aeronáutico, etc. así como en todo tipo de arquitectura de interior y exterior que se proyecta en la actualidad.

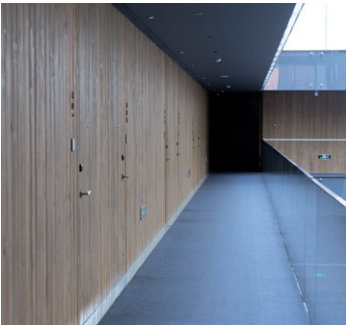
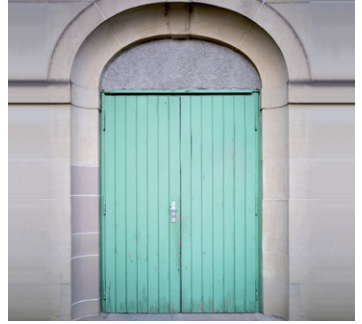

Justor

Consideraciones comunes para todas las bisagras

aluminio

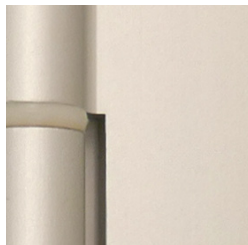

plata .01



oro .02



bronce .03



blanco .06



negro .09



acabado F6 .94



latonado brillante .04

Todas nuestras bisagras se pueden
suministrar con y sin muelle.

Todos nuestros modelos se pueden fabricar
en cualquier color RAL según necesidad.

acero inoxidable



inox AISI 304 .05



inox AISI 316 .35

hierro

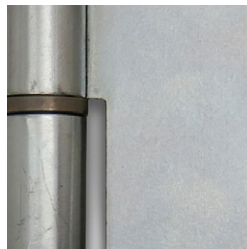

hierro cincado .08

instalación correcta en puerta 2 y 3 bisagras

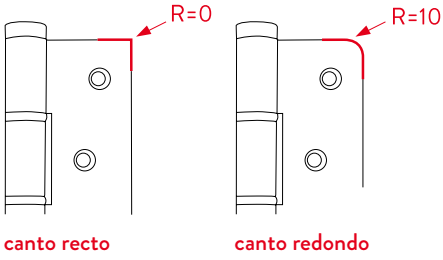
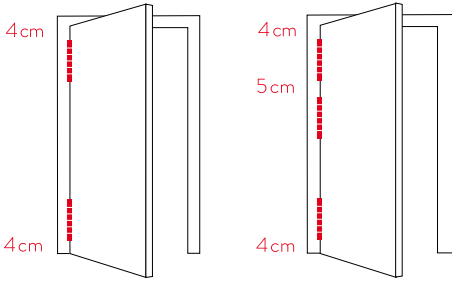

cuidados

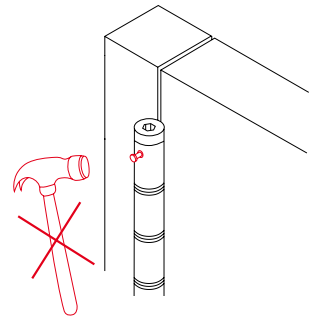
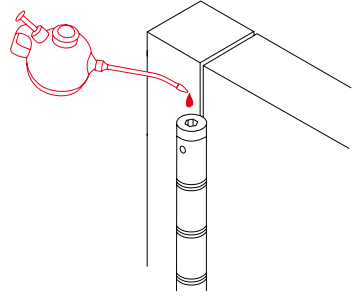

packaging



tensión

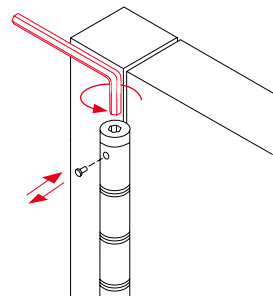

tapón

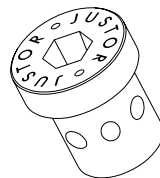

Consideraciones comunes para todas las bisagras

empaquetadura/fleje

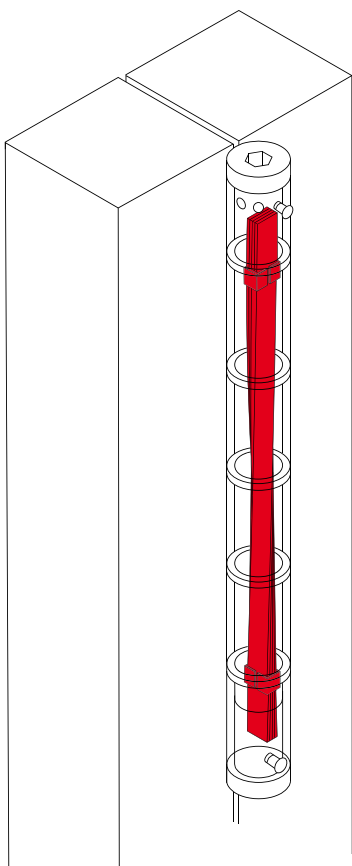

Nuestra **empaquetadura** o **fleje**, es un sistema compuesto por un conjunto de láminas que trabajan por torsión y que son la base del alto rendimiento de la acción de muelle de nuestras bisagras.

Ya sean en **hierro** o bien en **acero inoxidable**, la calidad del material utilizado en su fabricación, su alta resistencia a la rotura y a la deformación y su punto óptimo de elasticidad, marcan la gran diferencia que existe en el mercado entre una bisagra con muelle y una bisagra con muelle **Justor**.

Hoy no existe en el mercado una empaquetadura o fleje igual a la que utilizamos en nuestros fabricados y este es un dato muy importante, pues este elemento es el que determina realmente tanto la capacidad de carga del peso de una puerta, como la cantidad de accionamientos de apertura y cierre que será capaz de realizar en el tiempo, es decir, los ciclos de vida útil del producto.

fácil graduación

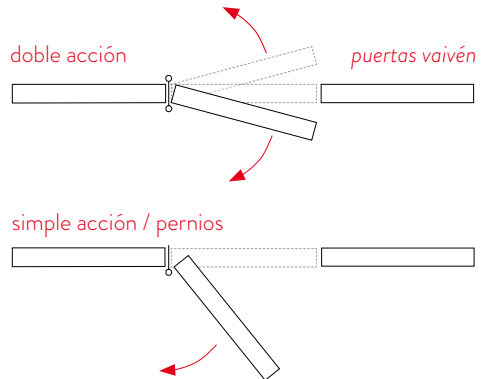
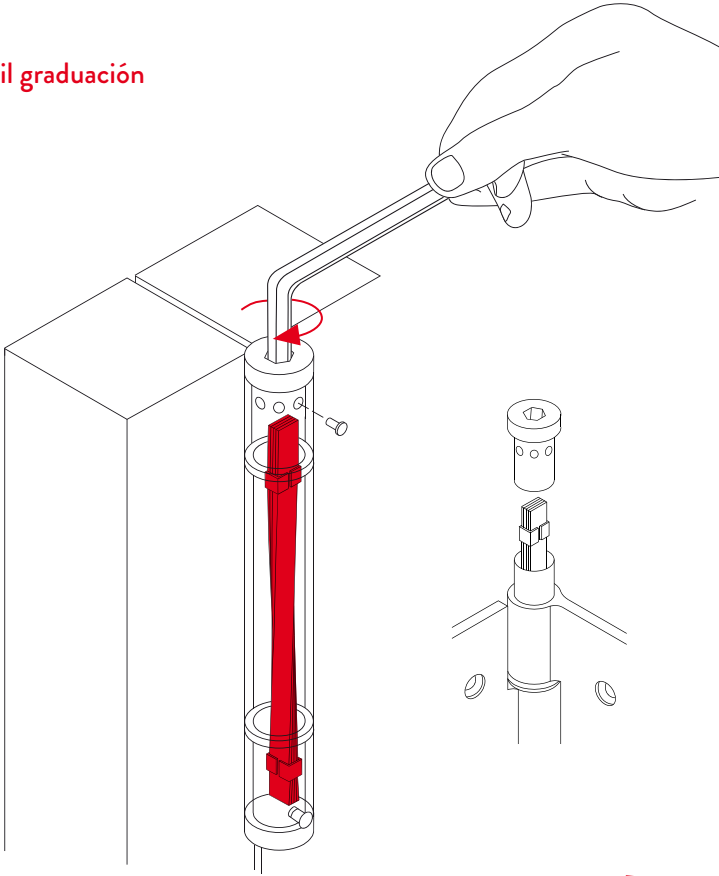

DA / DP

doble acción

para puertas de vaivén

Justor

serie DA

ALUM

págs.

- | | | |
|----|--------------------|---|
| 20 | DA 120
DA 180 | La gama más amplia
para el profesional
del aluminio y la madera |
| 22 | DAW 120
DAW 180 | |
| 24 | DA R40 180 | |

INOX

págs.

- | | | |
|----|------------------|---|
| 26 | DA 120
DA 180 | Preparadas para
las situaciones más
exigentes, ofrecen
una alta resistencia
al uso intensivo. |
|----|------------------|---|

HIERRO

págs.

- | | | |
|----|------------------|---|
| 28 | DA 120
DA 180 | Nuevas aplicaciones,
para dar soluciones
a nuevos mercados. |
|----|------------------|---|

serie DP

ALUM

págs.

- | | | |
|----|--------|--|
| 30 | DP 120 | Una innovación única
y sorprendente
para puertas ligeras de
doble acción. |
|----|--------|--|

aluminio

doble acción
serie DA

DA 120
DA 180



ALUM

DA doble acción

DA 120 DA 180

Bisagras para puertas de vaivén, preparadas para una alta frecuencia de paso. Disponible en 3 anchos distintos, 30mm, 40mm y 50mm (solo en DA 180), garantizan solución a cualquier necesidad.



Usos

Puertas de clínicas y hospitales, cocinas industriales y de diseño, accesos interiores de almacenes de carga y comercios en general.

Características

Para puertas de madera y aluminio. Resistencia del muelle de 500.000 ciclos de apertura y cierre. Disponible en colores plata, oro, bronce, blanco y negro. Posibilidad de fabricar en otros colores. Acabados en canto recto (90°) y en canto redondo (R=10).

DA
120

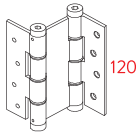

120

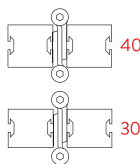

40

30

DA
180

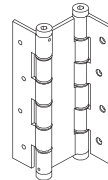

180

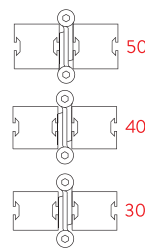

50

40

30





DA doble acción

DAW 120 DAW 180

Bisagra diseñada para la instalación directa sobre marco o pared, solo precisa de fresado en la puerta sin necesidad de premarco. **Reduce hasta en un 50% el tiempo de montaje respecto a una bisagra de vaivén convencional.**



Usos

Especialmente indicada en aplicaciones para la carpintería de madera en el sector de la restauración y la arquitectura de interiores.

Características

Disponible exclusivamente en aluminio anodizado, acabado en varios colores. El modelo DAW 180 se encuentra disponible en 2 anchos distintos, 25-35mm y 35-45mm. Potencia de cierre regulable y gran capacidad de carga. Más de 500.000 ciclos de vida útil.

DAW
120

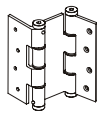

120



25-35

DAW
180

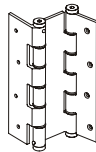

180



25-35



35-45

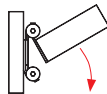
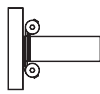
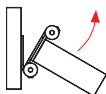



ALUM

DA doble acción

DA R40 180

Fabricada específicamente para el mercado del aluminio, esta bisagra se adapta a la perfección a todo tipo de puertas de vaivén de perfil R40. Esto es así gracias al particular diseño de cada una de sus palas, que facilita su encaje dentro del propio perfil, consiguiendo un accionamiento prácticamente perfecto.



Usos

Instalaciones deportivas, recintos feriales, laboratorios farmacéuticos, centros especializados en pintura de carrocerías, entre otros.

Características

3 puntos de intensidad de fuerza, fácilmente regulable. Rendimiento óptimo de trabajo tanto en montajes de 2 bisagras, como en instalaciones de 3 bisagras en una misma puerta. Capacidad de carga de hasta 65kg.

DA R40
180

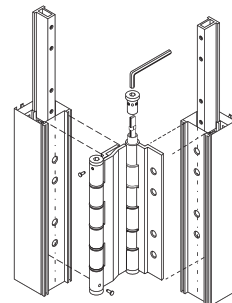
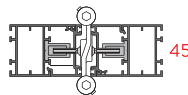
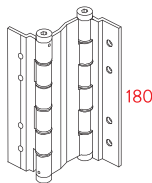



INOX

DA doble acción

DA DA 120 180

Preparada para trabajar en condiciones ambientales especialmente adversas. Disponible en acero inoxidable AISI 304 y en acero inoxidable AISI 316, más conocido como "Inoxidable Marino".



Usos

Instalaciones costeras, sector náutico, ambientes salinos, industria alimentaria y sector ganadero entre otros.

Características

Acero inoxidable pulido, tapones y arandelas sinterizadas AISI 316, pasadores y eje interior AISI 304. Muelle interior de láminas de acero inoxidable AISI 301, recubiertas de grasa protectora anticorrosiva, especial para ambientes marítimos.

DA
120

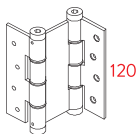

120

DA
180

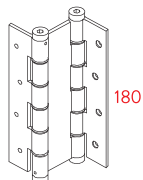

180

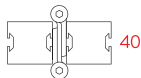

40





HIERRO

DA doble acción

DA 120 DA 180

Bisagra en hierro preparada para la instalación tradicional mediante la fijación con tornillos, así como para la instalación mediante soldadura en marco y puerta.



Usos

Accesos con maquinaria de transporte, pasos interiores de fábricas e industria del metal en general.

Características

Acabado en **hierro cincado**. Regulación de la fuerza mediante pasador. Máximo rendimiento incluso en la mínima tensión. Capacidad de carga de hasta 20kg por bisagra (consultar cuadro de aplicaciones).

DA
120

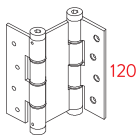

120

DA
180

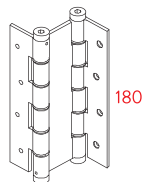

180

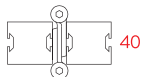

40





ALUM

DP
doble acción

DP 120

Pernio doble acción para puertas de vaivén. Fácil y rápida instalación. Permite ser instalado directamente en el marco y la puerta sin necesidad de rebajes.



Usos

Puertas ligeras de acceso a mostradores de farmacias, barras de bares u otros comercios de alimentación y restauración.

Características

Permite desmontar la puerta sin necesidad de desatornillar el pernio. Grosor de pala de solo 2,5mm de espesor. Capacidad de carga de hasta 20kg. Pernio de vaivén de 120mm de longitud, 3 puntos de tensión posible del muelle interior. Disponible en aluminio en acabado plata, oro, bronce, blanco y negro. Posibilidad de pintar en el RAL color deseado.

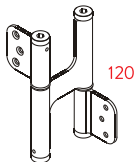
DP
120

120

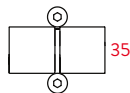

35

grosor pala
2,5mm

SA / ST / SF

simple acción

Justor

serie SA

ALUM

págs.

34 SA 120
SA 180

Fabricadas con materiales ligeros de alta calidad, garantizan una gran capacidad de carga.

INOX

págs.

36 SA 120
SA 180

Diferentes calidades que satisfacen cualquier necesidad.

HIERRO

págs.

38 SA 120
SA 180

Soluciones en nuevos materiales, destinadas a nuevas aplicaciones.

serie SF

ALUM

págs.

44 SF 120

La calidad de siempre, rediseñada para nuevas aplicaciones.

serie ST

ALUM

págs.

40 STW 150
STC 150

Un nuevo concepto de bisagras con muelle para instalar sin necesidad de cajeados.

INOX

págs.

42 STW 150
STW 150

Preparada para instalaciones de exterior, presenta un diseño compacto y novedoso.



ALUM

SA simple acción

SA 120 SA 180

Bisagra para puertas de madera y aluminio. Intensidad de cierre regulable mediante la tensión por tapón multipunto.



Usos

Indicada en accesos que precisen de cierre inmediato posterior, especialmente cuando no sea posible la instalación de un cierrapuertas hidráulico tradicional.

Características

Fabricada en aluminio anodizado. Cuatro puntos de fijación en cada pala. Acabados en canto recto o en canto redondo. Posibilidad de fabricación en colores RAL a la carta.

SA
120

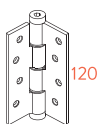

SA
180

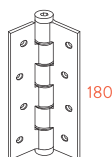



INOX

SA simple acción

SA 120 SA 180

Especialmente preparada para trabajar en exteriores, en ambientes húmedos y/o salinos. Incorpora en el eje grasa protectora anticorrosiva. Permite la apertura de la puerta hasta 180°.



37

Usos

Habitaciones de hotel, vestuarios, accesos a muelles de embarcaciones, instalaciones en la industria química y farmacéutica así como cualquier tipo de ambiente marino.

Características

Bisagra fabricada en acero inoxidable AISI 304 o en acero inoxidable AISI 316. Tratamiento pulido. Tapones y arandelas sinterizadas, siempre en inoxidable AISI 316.

SA
120

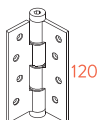

SA
180

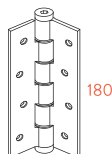





SA simple acción

SA 120 SA 180

Permite su instalación mediante soldadura aportando las mismas prestaciones que en la fijación mediante tornillos. La bisagras en hierro proporcionan el mismo rendimiento de trabajo que las bisagras de aluminio o inoxidable.



Usos

Accesos peatonales, propiedades privadas, industria de la calderería, cercados exteriores, construcciones metálicas, trabajos en forja.

Características

Fabricadas en **hierro cincado**. Facilidad de regulación de la fuerza. Gran capacidad de carga. Palas de 3mm de grosor. Mínimo de 250.000 ciclos de apertura y cierre.

SA
120

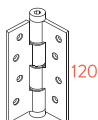

SA
180

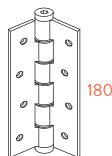





ST serie ST

STW STC 150 150

Bisagras con un diseño especial donde una pala trabaja dentro de la otra, ofreciendo un grueso total excepcionalmente fino (2,5mm), lo que permite que, en muchos casos, no sea necesario cajear.



Usos

Cualquier tipo de puerta ligera de interior como oficinas, archivos o cabinas.

Características

En la versión **STW**, las palas están desplazadas respecto al eje de la bisagra, permitiendo su instalación directa a cualquier superficie, sin necesidad de premarco.

La versión **STC** presenta dos longitudes de pala distintas, aportando soluciones a la instalación en los diferentes gruesos de marco existentes en el mercado.

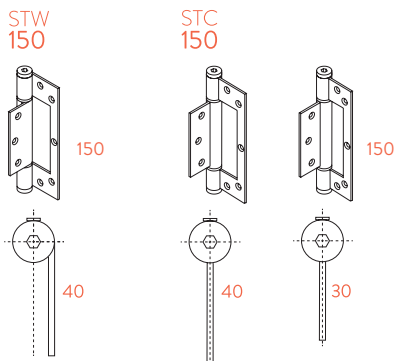





ST serie ST

STW STC 150 150

Bisagra con el eje de giro desplazado. Tan solo 2,5mm de grosor. Respeta el espacio natural entre marco y puerta. Reduce el tiempo de montaje al poder **instalar directamente sin fresar en marco o puerta.**



Usos

Diseño de interiores, instalaciones deportivas, centros sanitarios, cabinas de playa, industria alimentaria entre otros.

Características

Acero inoxidable AISI 304. Eje inferior de bisagra fijo.
Arandelas y pasadores en inoxidable marino AISI 316.
Posibilidad de regulación de la fuerza de retorno.

STW
150



150

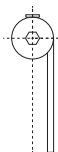

40

STC
150

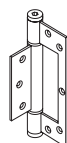

40

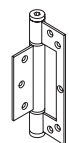

150

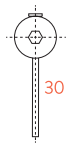

30





ALUM

SF serie SF

SF
120

Bisagra de simple acción de sobreponer, especialmente indicada para instalaciones en fenólico y/o similares.

**Usos**

Puertas en stands de exposición, puertas de vallados divisores, puertas de privacidad en locutorios.

45

Características

Disponible en aluminio, presentado en varios colores. Acabado en canto recto o redondo. Longitud total de solo 120mm. Capacidad de carga de hasta 40kg. Más de 300.000 ciclos de apertura y cierre.

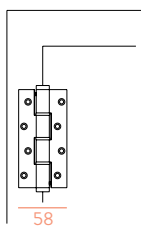
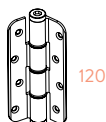
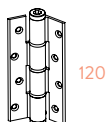
SF
120

pernios muelle

Justor



ALUM

MB
pernios muelle

mueller brazo

MB

Producto de fácil instalación. Posibilidad de activar o desactivar fácilmente la función de muelle.



Usos

Puertas de baño, de trasteros, accesos de almacenes y puertas de interior en general.

Características

Fácil graduación de la intensidad del muelle. Resistencia de más de 250.000 ciclos. Acabado en aluminio en varios colores. Modelo especial para instalación en el exterior.

MB

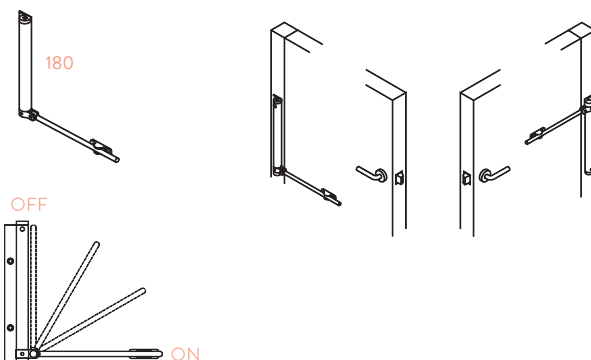



ALUM

pernios muelle

MP

muelle pernio

MP

Producto ideal para instalarlo como tercera bisagra en puertas simples, para lograr que estas cierren automáticamente.



Usos

Puertas de vestuario, de probadores, de oficinas entre otros.

Características

Producto accesorio a una puerta que ya cuenta con sus propias bisagras. Empuja puertas de hasta 40kg. Más de 200.000 ciclos de trabajo. Acabado en aluminio anodizado y presentado en blíster de una unidad.

Se ha de instalar en el centro de una puerta ya abisagrada con dos pernios estándar y así permitir su cierre automático.

MP

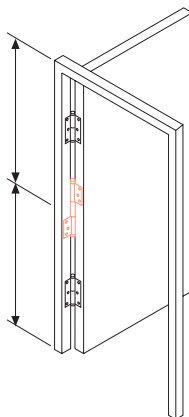
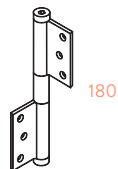

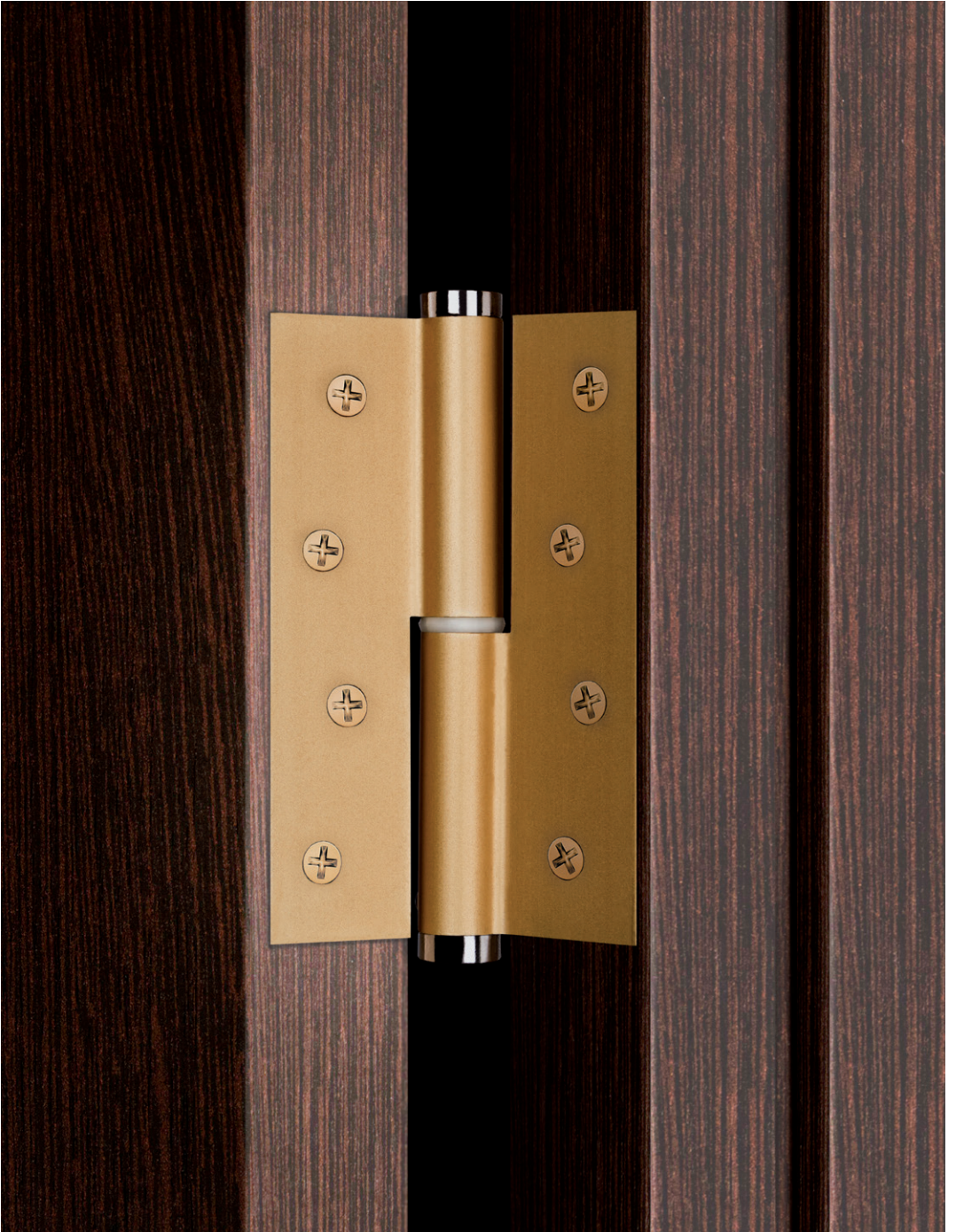

ALUM

pernios muelle

PM

pernio muelle

PM

Para puertas de madera. Facilita el trabajo del instalador ya que no es necesario destornillar los pernios si se precisa desmontar la puerta en un momento dado.



Usos

Residencias, hoteles, escuelas y centros de convenciones.

Características

Fabricado en aluminio exclusivamente para la carpintería de madera. Longitud del pernio de 120mm. Para puertas de interior. Capacidad de carga de hasta 20kg. Diferentes modelos de pernios según la dirección de la apertura, izquierda o derecha.

PM

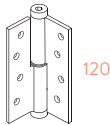

derecha

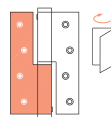

izquierda

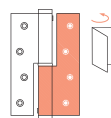



ALUM

INOX

PF
pernios muelle

pernio frontal

PF PF
AL INOX

Especialmente indicado para instalaciones en fenólico y/o similares, este pernio de simple acción de sobreponer permite desmontar la puerta fácilmente.



Usos

Puertas en servicios públicos, zonas parceladas de vestuarios, duchas en campings y centros deportivos.

Características

La longitud total del pernio es de 90mm. Más de 250.000 ciclos de actuación. Modelo con aristas a 90° o con radio, diseño de pala con acabado redondeado. Disponible en **aluminio** (acabado plata, oro, bronce, blanco o negro), y en acero inoxidable AISI 304. Capacidad de carga de hasta 25kg.

PF
90

AISI
304

derecha

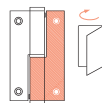

izquierda

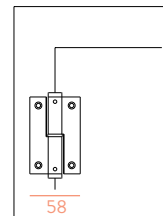
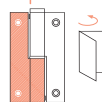

aluminio
plástico

pernios muelle

MZ AL
MZ PL

56



ALUM

PLAST

pernios muelle

MZ

MZ MZ
AL PL

Pernio para puerta mosquitera. Asegura el cierre automático de este tipo de puerta auxiliar, evitando el paso no deseado de cualquier tipo de insecto.



Usos

Viviendas particulares, casas rurales, albergues.

Características

Fabricado en aluminio para puertas de madera y en plástico de alta resistencia para puertas de aluminio. El pernio en aluminio se presenta en diferentes acabados de color, mientras que el de plástico se presenta siempre en color negro.

La capacidad de carga de trabajo es de hasta 5kg. Se presenta en estuches de 20 unidades o en blíster de 2 unidades.

MZ

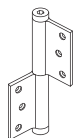

140

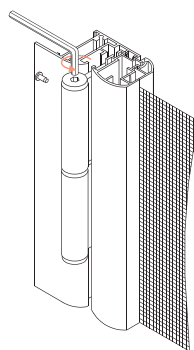
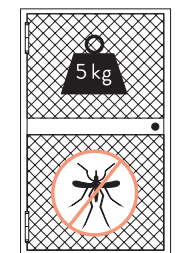

inox
hierro

pernios muelle

PG 120
PG 180
PG 240

58



HIERRO

INOX

PG
pernios muelle

Pernio Gota con arandela

PG PG PG
120 180 240

Pernios con arandela y perfil de gota, para instalar en puertas mediante soldadura. Fabricados en hierro o en acero inoxidable. Alta resistencia a la deformación.



Usos

Puertas de acceso auxiliar de puertas de garaje, puertas de pre-acceso a comunidades o puertas de maquinaria pesada.

Características

Perfil de gota de 12mm. Se presenta en 120mm, 180mm y 240mm de longitud. Suministrado con arandela. Capacidad de carga de una instalación básica con dos pernios oscila desde los 20kg hasta los 60kg. En la versión inox, la calidad del acero es acero inoxidable AISI 304. Pasadores y arandela en acero inoxidable AISI 316.

PG
120



120

PG
180



180

PG
240



240



inox
hierro

pernios muelle

PG 180 CR
PG 240 CR
PG 240 CRP

60





PG pernios muelle

Pernio Gota con rodamiento

PG 180 CR PG 240 CR PG 240 CRP

Pernios con accionamiento de apertura y cierre suavizado al trabajar con rodamiento en el eje central, en lugar de arandela, lo que prácticamente duplica su capacidad de carga.



Usos

Puertas de vallados, de hornos, de jardines privados, puertas de montacargas industriales y arquitectura de exterior en acero inoxidable.

Características

Fabricados en **hierro**, **hierro cincado** o en **acero inoxidable**. Se presenta en 180mm y 240mm de longitud. Alta capacidad de carga, para puertas **hasta 250kg** de peso con el modelo PG 240 CRP. Los componentes de los fabricados inoxidable son en calidad AISI 304 y AISI 316, ofreciendo alta resistencia a la corrosión.

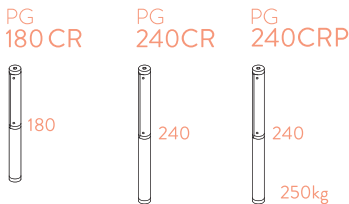



HIERRO

pernios muelle

PP

Pernio Pala con arandela

PP
240

Pernio construido con 2 perfiles de acero. El superior empuja la puerta, trabajando mediante arandela sobre el inferior, que va soldado al marco.

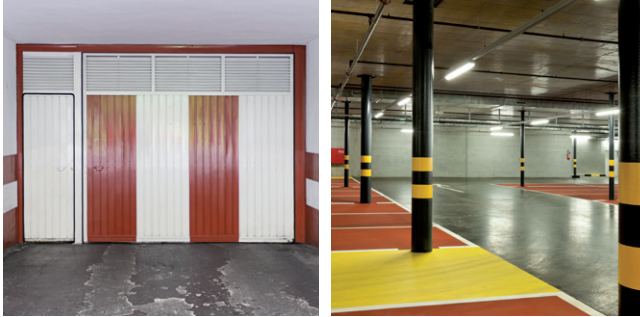

Usos

Puertas de almacén, cabinas de pintura, accesos en ganadería, accesos de vallados.

Características

Empuja, pero no soporta el peso de la puerta. Longitud única de 240mm. Gran resistencia a la deformación. 3 posiciones de fuerza regulable. Apertura hasta 180°.

PP
240

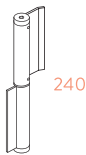

fichas técnicas

Justor

págs.

66	cuadro general
68	DA / DP
70	SA / ST / SF
72	MB / MP / PM / PF / MZ
73	PG / PP

	FAMILIA BISAGRAS	HIERRO DA/SA PG/PP	ALUMINIO DA/DP/SA/ST/SF MB/MP/PM/PF*/MZ
EXTERIOR	pala	acero	aluminio
	tratamiento	cincado	anodizado (10u-15u)
	tapón regulador	sinterizado acero al carbono	zamac cromado (*PF poliamida 6+6)
	pasador	acero cincado	acero cincado
	arandelas separadoras	sinterizado acero al carbono	poliamida
INTERIOR	eje interior	acero inox AISI 304	acero inox AISI 304
	muelle interior	conjunto láminas acero al carbono	conjunto láminas acero al carbono
	grasa protección muelle	lítica sintética temp. -45°C a 125°C°	lítica sintética temp. -45°C a 125°C°
FUNCIONAMIENTO	aplicación	apta su instalación interior/exterior	apta su instalación interior/exterior
	retorno automático	sí	sí
	regulable en potencia	sí	sí (*PF no)
	abertura máxima de trabajo	180°	180°

INOX AISI 304 DA/SA/ST PF*/PG/PP	INOX AISI 316 DA/SA	PLÁSTICO MZ
acero inox AISI 304	acero inox AISI 316	poliamida 6+6 con fibra de vidrio
pulido	pulido	-
sinterizado AISI 316	sinterizado AISI 316	poliamida 6+6 con fibra de vidrio
acero inox AISI 304	acero inox AISI 304	acero cataforesis
acero inox AISI 316	acero inox AISI 316	-
acero inox AISI 304	acero inox AISI 316	poliamida 6+6 con fibra de vidrio
conjunto láminas acero inox AISI 301	conjunto láminas acero inox AISI 301	conjunto láminas acero inox AISI 301
lítica sintética temp. -45°C a 125C°	lítica sintética temp. -45°C a 125C°	lítica sintética temp. -45°C a 125C°
apta su instalación interior/externo	apta su instalación interior/externo	apta su instalación interior/externo
sí	sí	sí
sí (*PF no)	sí	sí
180°	180°	180°

DA / DP

doble acción

para puertas de vaivén

68

DA E alum 180

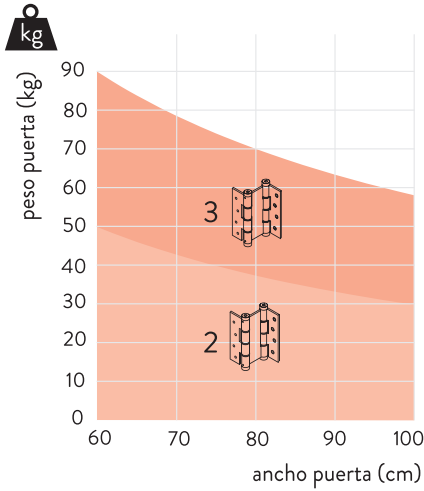
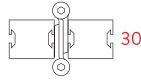

DA alum 180

DA inox 180

DA hierro 180

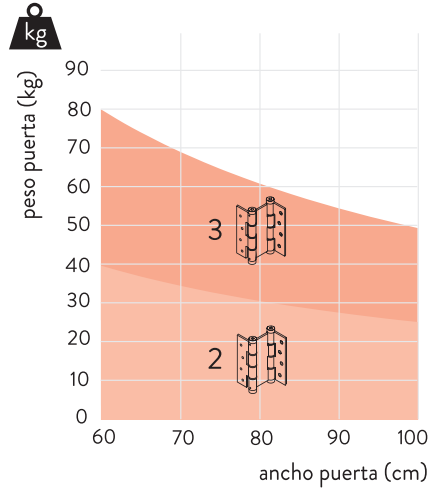
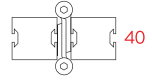

DAW alum 180

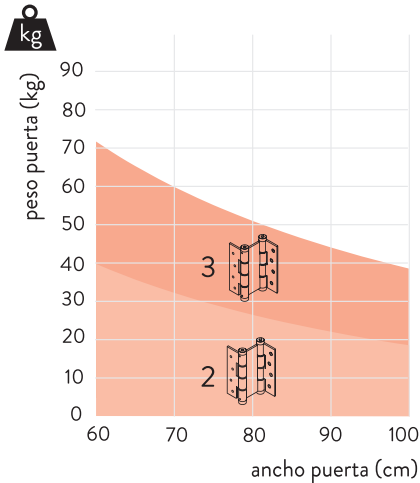
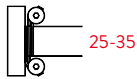

DA R40 alum 180

DA A alum 180

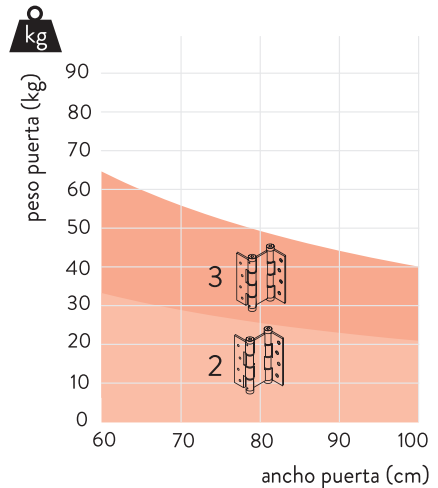
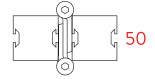

video montaje DA



DA E alum 120
DAW A alum 180

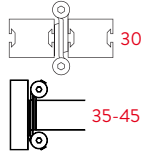

DA alum 120
DAW alum 120
DA inox 120
DA hierro 120

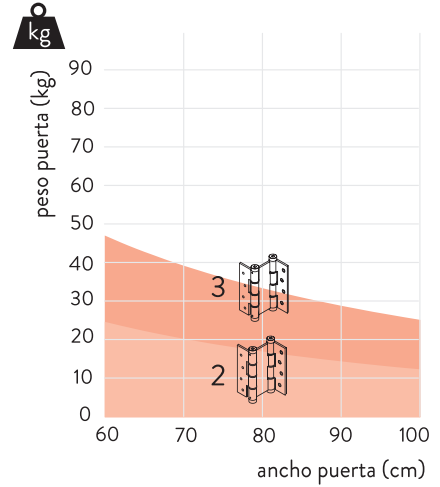
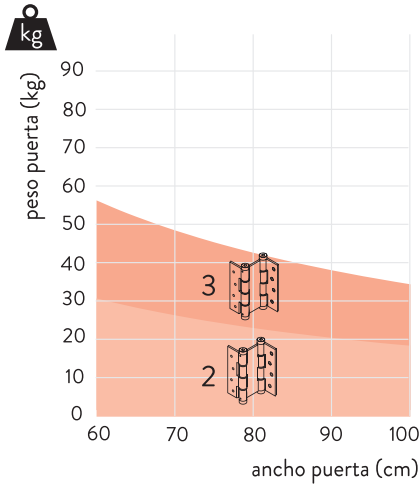
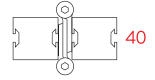

69

DP alum 120

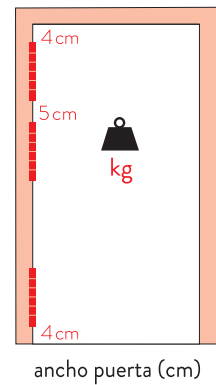
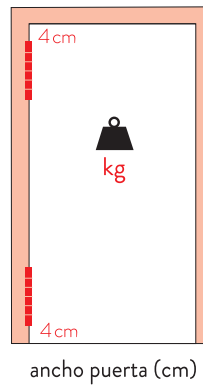
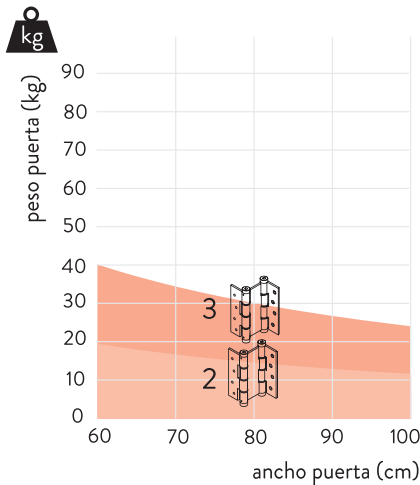

SA / ST / SF simple acción

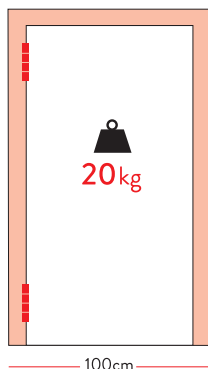

SA alum 120
SA inox 120
SA hierro 120

instalación
2 bisagras

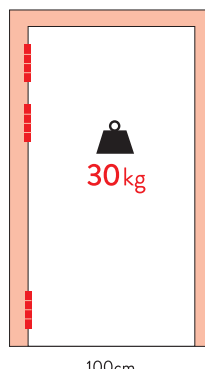

SA alum 120
SA inox 120
SA hierro 120

instalación
3 bisagras

70

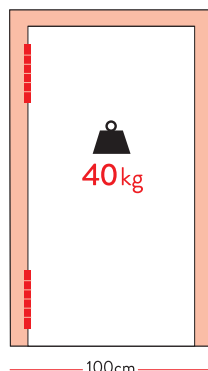

SA alum 180
SA inox 180
SA hierro 180

instalación
2 bisagras

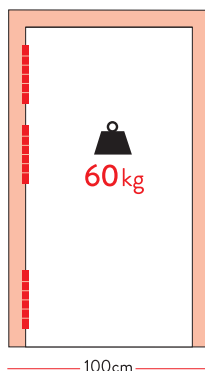

SA alum 180
SA inox 180
SA hierro 180

instalación
3 bisagras

aluminio

∅16



inox 120

∅17



inox 180

∅18



hierro 120

∅17



hierro 180

∅18



video
montaje ST

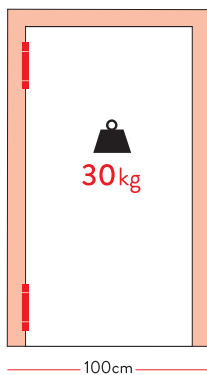

STW alum 150
STC alum 150

instalación
2 bisagras



100cm

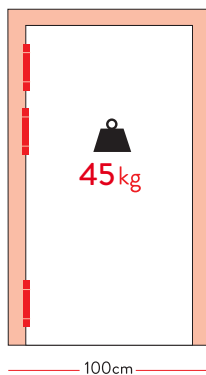

STW alum 150
STC alum 150

instalación
3 bisagras



100cm

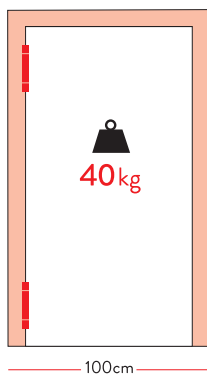

STW inox 150
STC inox 150

instalación
2 bisagras



100cm

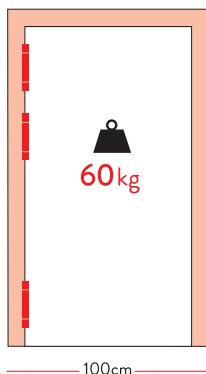

STW inox 150
STC inox 150

instalación
3 bisagras



100cm



SF alum 120

instalación
2 bisagras



100cm

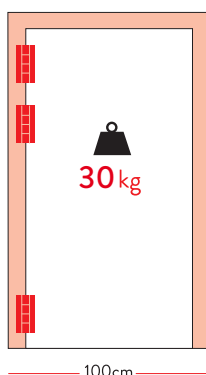

SF alum 120

instalación
3 bisagras



100cm

MB/MP/PM/PF/MZ pernios muelle

vídeo
montaje MB

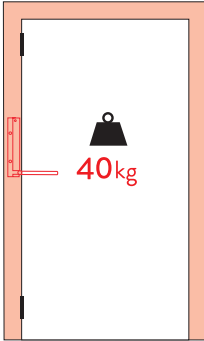

MB alum

instalación
1 pernio

40kg

ø16



85 cm

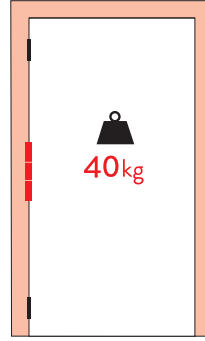

MP alum

instalación
1 pernio

40kg

ø16



85 cm

72

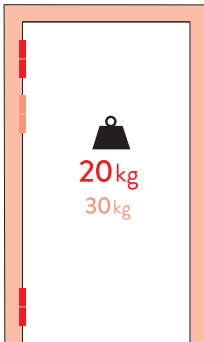

PM alum

instalación
2 pernios
instalación
3 pernios

20kg
30kg

ø16



100cm

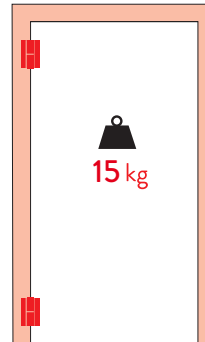

PF alum 90

instalación
2 pernios

15 kg

ø16



100cm

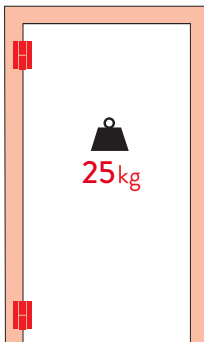

PF inox 90

instalación
2 pernios

25kg

ø17



100cm

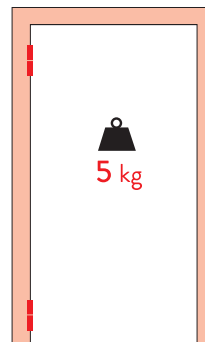

**MZ alum
MZ plástico**

instalación
2 pernios

5 kg

ø17



100cm

PG/PP pernios muelle



PG 120 inox
PG 120 hierro
instalación
2 pernios

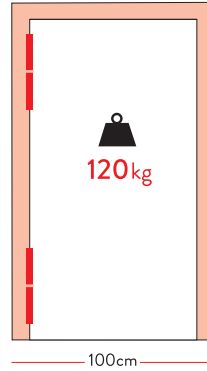

PG 240 CR inox
PG 240 CR hierro
instalación
2 pernios

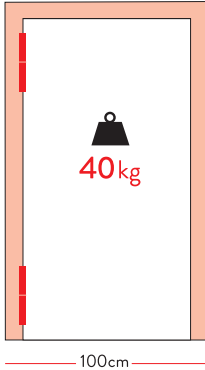
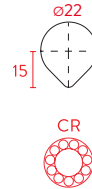

PG 180 inox
PG 180 hierro
instalación
2 pernios

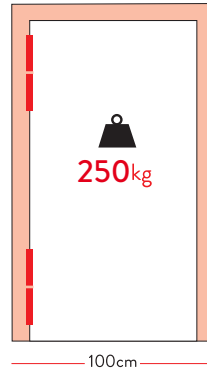

PG 240 CRP inox
PG 240 CRP hierro
instalación
2 pernios

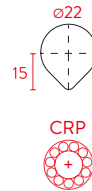

73

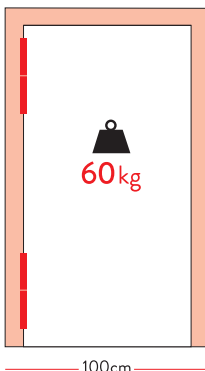

PG 240 inox
PG 240 hierro
PG 180 CR inox
PG 180 CR hierro
instalación
2 pernios

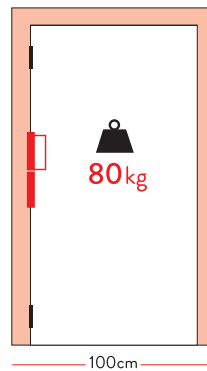
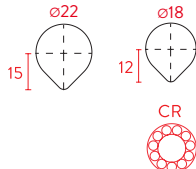

PP 240 hierro
instalación
1 pernio

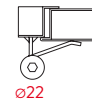

códigos

Justor

págs.

76 - 77	DA / DP
77 - 78	SA / ST / SF
78 - 79	MB / MP / PM / PF / MZ
79	PG / PP

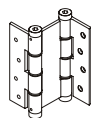

Bisagra doble acción DA 120

Embalajes: 15 estuches /
20 blisters

		Estuche (x2)	Blistér (x1)
DA 120	Plata	5414.01	5413.01
	Oro	5414.02	5413.02
	Bronce	5414.03	5413.03
	Oro brillo	5414.04	5413.04
	Blanco	5414.06	5413.06
	Negro	5414.09	5413.09
	F6	5414.94	5413.94
	Especial	5414.99	5413.99
Inox		5414.05	5413.05
Inox 316		5414.35	5413.35

Hierro cincado 5414.08 -

DA 120 R	Plata	5414.21	5413.21
	Oro	5414.22	5413.22
	Bronce	5414.23	5413.23
	Oro brillo	5414.24	5413.24
	Blanco	5414.26	5413.26
	Negro	5414.29	5413.29
Inox		5414.25	5413.25



DA 120 Estrecha	Plata	5404.01	5403.01
	Oro	5404.02	5403.02
	Bronce	5404.03	5403.03
	Oro brillo	5404.04	5403.04
	Blanco	5404.06	5403.06
	Negro	5404.09	5403.09
F6		5404.94	5403.94
Especial		5404.99	5403.99



DA 120 R Estrecha	Plata	5404.21	5403.21
	Oro	5404.22	5403.22
	Bronce	5404.23	5403.23
	Oro brillo	5404.24	5403.24
	Blanco	5404.26	5403.26
	Negro	5404.29	5403.29

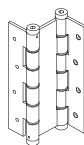

Bisagra doble acción DA 180

Embalajes: 15 estuches /
20 blisters

		Estuche (x2)	Blistér (x1)
DA 180	Plata	5914.01	5913.01
	Oro	5914.02	5913.02
	Bronce	5914.03	5913.03
	Oro brillo	5914.04	5913.04
	Blanco	5914.06	5913.06
	Negro	5914.09	5913.09
	F6	5914.94	5913.94
	Especial	5914.99	5913.99
Inox		5914.05	5913.05
Inox 316		5914.35	5913.35

Hierro cincado 5914.08 -

DA 180 R	Plata	5914.21	5913.21
	Oro	5914.22	5913.22
	Bronce	5914.23	5913.23
	Oro brillo	5914.24	5913.24
	Blanco	5914.26	5913.26
	Negro	5914.29	5913.29
Inox		5914.25	5913.25



DA 180 Estrecha	Plata	5904.01	5903.01
	Oro	5904.02	5903.02
	Bronce	5904.03	5903.03
	Oro brillo	5904.04	5903.04
	Blanco	5904.06	5903.06
	Negro	5904.09	5903.09
Especial		5904.94	5903.94



DA 180 R Estrecha	Plata	5904.21	5903.21
	Oro	5904.22	5903.22
	Bronce	5904.23	5903.23
	Oro brillo	5904.24	5903.24
	Blanco	5904.26	5903.26
	Negro	5904.29	5903.29



DA 180 Ancha	Plata	5934.01	-
	Oro	5934.02	-
	Bronce	5934.03	-
	Oro brillo	5934.04	-
	Blanco	5934.06	-
Negro		5934.09	-
Especial		5934.94	-



DA 180 R Ancha	Plata	5934.21	-
	Oro	5934.22	-
	Bronce	5934.23	-
	Oro brillo	5934.24	-
	Blanco	5934.26	-
Negro		5934.29	-



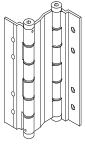

Bisagra doble acción DA R40

Embalajes: 15 estuches

		Estuche (x2)	Blíster
DA R40	DA R40	Plata R- 5934.01	-
		Oro R- 5934.02	-
		Bronce R- 5934.03	-
		Oro brillo R- 5934.04	-
		Blanco R- 5934.06	-
		Negro R- 5934.09	-
		Especial R- 5934.99	-

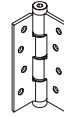

Bisagra simple acción SA 120

Embalajes: 20 estuches / 25 blisters

		Estuche(x2)	Blíster (x1)
SA 120	SA 120	Plata 5314.01	5313.01
		Oro 5314.02	5313.02
		Bronce 5314.03	5313.03
		Oro brillo 5314.04	5313.04
		Blanco 5314.06	5313.06
		Negro 5314.09	5313.09
		F6 5314.94	5313.94
		Especial 5314.99	5313.99
		Inox 5314.05	5313.05
		Inox 316 5314.35	5313.35
	Hierro cincado 5314.08	-	

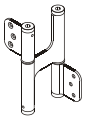

Bisagra doble acción DP 120

Embalajes: 15 estuches / 20 blisters

		Estuche (x2)	Blíster (x1)
DP 120	DP 120	Plata 6014.01	6013.01
		Oro 6014.02	6013.02
		Bronce 6014.03	6013.03
		Oro brillo 6014.04	6013.04
		Blanco 6014.06	6013.06
		Negro 6014.09	6013.09
		Especial 6014.99	6013.99



		Estuche(x2)	Blíster (x1)
SA 120 R	SA 120 R	Plata 5314.21	5313.21
		Oro 5314.22	5313.22
		Bronce 5314.23	5313.23
		Oro brillo 5314.24	5313.24
		Blanco 5314.26	5313.26
		Negro 5314.29	5313.29
		Inox 5314.25	5313.25

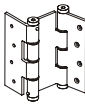

Bisagra doble acción DAW

Embalajes: 15 estuches / 20 blisters

		Estuche (x2)	Blíster (x1)
DAW 120	DAW 120	Plata 6414.01	6413.01
		Oro 6414.02	6413.02
		Bronce 6414.03	6413.03
		Oro brillo 6414.04	6413.04
		Blanco 6414.06	6413.06
		Negro 6414.09	6413.09
		Especial 6414.99	6413.99



		Estuche (x2)	Blíster (x1)
DAW 180	DAW 180	Plata 6914.01	6913.01
		Oro 6914.02	6913.02
		Bronce 6914.03	6913.03
		Oro brillo 6914.04	6913.04
		Blanco 6914.06	6913.06
		Negro 6914.09	6913.09
		Especial 6914.99	6913.99



		Estuche (x2)	Blíster (x1)
DAW 180 Ancha	DAW 180 Ancha	Plata 6934.01	-
		Oro 6934.02	-
		Bronce 6934.03	-
		Oro brillo 6934.04	-
		Blanco 6934.06	-
		Negro 6934.09	-
		Especial 6934.99	-

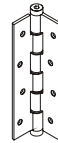

Bisagra simple acción SA 180

Embalajes: 20 estuches / 25 blisters

		Estuche (x2)	Blíster (x1)
SA 180	SA 180	Plata 5814.01	5313.01
		Oro 5814.02	5313.02
		Bronce 5814.03	5313.03
		Oro brillo 5814.04	5313.04
		Blanco 5814.06	5313.06
		Negro 5814.09	5313.09
		F6 5814.94	5313.94
		Especial 5814.99	5313.99
		Inox 5814.05	5313.05
		Inox 316 5814.35	5313.35
	Hierro cincado 5814.08	-	



		Estuche (x2)	Blíster (x1)
SA 180 R	SA 180 R	Plata 5314.21	5313.21
		Oro 5314.22	5313.22
		Bronce 5314.23	5313.23
		Oro brillo 5314.24	5313.24
		Blanco 5314.26	5313.26
		Negro 5314.29	5313.29
		Inox 5314.25	5313.25

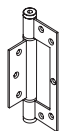

Bisagra simple acción STC

Embalajes: 20 estuches /
25 blisters

			Estuche (x2)	Blister (x1)
STC 150	STC	Plata	6364.01	6363.01
	150	Oro	6364.02	6363.02
		Bronce	6364.03	6363.03
		Oro brillo	6364.04	6363.04
		Blanco	6364.06	6363.06
		Negro	6364.09	6363.09
		Especial	6364.99	6363.99
		Inox	6364.05	6363.05

STC	Plata	6354.01	6353.01
150	Oro	6354.02	6353.02
Estrecha	Bronce	6354.03	6353.03
	Oro brillo	6354.04	6353.04
	Blanco	6354.06	6353.06
	Negro	6354.09	6353.09
	Especial	6354.99	6353.99



Inox 6354.05 6353.05



Bisagra simple acción STW

Embalajes: 20 estuches /
25 blisters

			Estuche (x2)	Blister (x1)
STW 150	STW	Plata	6314.01	6313.01
	150	Oro	6314.02	6313.02
		Bronce	6314.03	6313.03
		Oro brillo	6314.04	6313.04
		Blanco	6314.06	6313.06
		Negro	6314.09	6313.09
		Especial	6314.99	6313.99
		Inox	6314.05	6313.05

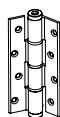

Bisagra simple acción SF 120

Embalajes: 20 estuches /
25 blisters

			Estuche (x2)	Blister (x1)
SF 120	SF	Plata	5114.01	5113.01
	120	Oro	5114.02	5113.02
		Bronce	5114.03	5113.03
		Oro brillo	5114.04	5113.04
		Blanco	5114.06	5113.06
		Negro	5114.09	5113.09
		Especial	5114.99	5113.99

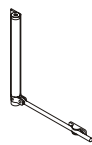

Muelle brazo MB

Embalajes: 25 blisters

			Estuche	Blister (x1)
MB	MB	Plata	-	5613.01
		Oro	-	5613.02
		Bronce	-	5613.03
		Blanco	-	5613.06
		Negro	-	5613.09
		Especial	-	5613.99
		Exterior (negro)	-	5613.85

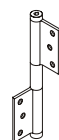

Muelle pernio MP

Embalajes: 25 blisters

			Estuche	Blister (x1)
MP	MP	Plata	-	5713.01
		Oro	-	5713.02
		Bronce	-	5713.03
		Oro brillo	-	5713.04
		Blanco	-	5713.06
		Negro	-	5713.09
		F6	-	5713.94
		Especial	-	5713.99

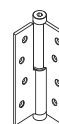

Pernio muelle PM

Embalajes: 20 estuches /
25 blisters

			Estuche (x2)	Blister (x1)
PM 120	PM 120	Plata	5244.01	5243.01
	Izquierda	Oro	5244.02	5243.02
		Bronce	5244.03	5243.03
		Oro brillo	5244.04	5243.04
		Blanco	5244.06	5243.06
		Negro	5244.09	5243.09
		Especial	5244.99	5243.99
PM 120	PM 120	Plata	5254.01	5253.01
	Derecha	Oro	5254.02	5253.02
		Bronce	5254.03	5253.03
		Oro brillo	5254.04	5253.04
		Blanco	5254.06	5253.06
		Negro	5254.09	5253.09
		Especial	5254.99	5253.99



Pernio frontal PF 90

Embalajes: 20 estuches /
25 blísters

			Estuche (x2)	Blíster
PF 90	PF 90 Izquierda	Plata	5044.01	-
		Oro	5044.02	-
		Bronce	5044.03	-
		Oro brillo	5044.04	-
		Blanco	5044.06	-
		Negro	5044.09	-
		Especial	5044.99	-
		Inox	5044.05	-
PF 90 Derecha		Plata	5054.01	-
		Oro	5054.02	-
		Bronce	5054.03	-
		Oro brillo	5054.04	-
		Blanco	5054.06	-
		Negro	5054.09	-
		Especial	5054.99	-
		Inox	5054.05	-

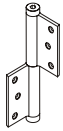

Muelle pernio MZ

Embalajes: 25 blísters

			Estuche (x20)	Blíster (x2)
MZ	MZ alum	Plata	6719.01	6717.01
		Oro	6719.02	6717.02
		Bronce	6719.03	6717.03
		Blanco	6719.06	6717.06
		Negro	6719.09	6717.09
MZ plástico	Negro	I-6710	I-6717	



Pernio gota para soldar PG

			Estuche (x2)	Estuche (x20)
PG 120	PG	Inox	I-5524.05	I-5529.05
		Hierro	I-5524	I-5529
		Hierro cincado	I-5524.08	I-5529.08
<i>Estuche (x15)</i>				
PG 180	PG	Inox	I-5324.05	I-5325.05
		Hierro	I-5324	I-5325
		Hierro cincado	I-5324.08	I-5325.08
<i>Estuche (x12)</i>				
PG 240	PG	Inox	I-5124.05	I-5126.05
		Hierro	I-5124	I-5126
		Hierro cincado	I-5124.08	I-5126.08
<i>Estuche (x15)</i>				

PGCR 180 CR	PG 180 CR	Inox	I-5334.05	I-5335.05
		Hierro	I-5334	I-5335
		Hierro cincado	I-5334.08	I-5335.08
<i>Estuche (x12)</i>				
PG 240 CR	PG 240 CR	Inox	I-5134.05	I-5136.05
		Hierro	I-5134	I-5136
		Hierro cincado	I-5134.08	I-5136.08
<i>Estuche (x12)</i>				
PG 240 CRP	PG 240 CRP	Inox	I-5144.05	I-5146.05
		Hierro	I-5144	I-5146
		Hierro cincado	I-5144.08	I-5146.08



Pernio pala para soldar PP

			Estuche (x2)	Estuche (x12)
PP 240	PP	Hierro	I-5224	I-5226
		Hierro cincado	I-5224.08	I-5226.08

Si quieres conocer más productos de la marca, consulta el **catálogo general** de Talleres Trepapat, S.A. y descubre otros productos **Justor** y nuestra **Línea Azul**.

También puedes consultar nuestra página web www.justor.com

Nuestros productos

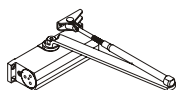

Cierrapuertas. Disponibles con palanca de compás, están preparados para un uso frecuente i/o intensivo, en puertas de hasta 120kg.

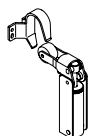

Frenos retenedores. Evitan portazos y aseguran el cierre completo y silencioso de una puerta.

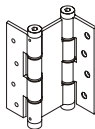

Bisagras. Siempre con muelle, para todo tipo de puertas, desde mosquiteras de tan solo 5kg o de vaivén de 60kg, hasta de hierro de 250kg.

Línea Azul

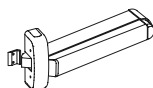

Antipánicos. Para puertas de sobreponer. 100% reversibles. Homologados para su instalación en puertas cortafuego.



Pasadores. Pasadores tipo uña, tanto de sobreponer como de embutir para todo tipo de puertas y ventanas.

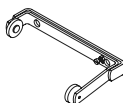

Complementos. Productos accesorio de puertas y ventanas, o derivados de la actividad del profesional de la carpintería de aluminio, de la madera o del metal.



www.justor.com

Justor

Las fotografías, imágenes, contenidos y productos descritos en el presente catálogo tienen carácter exclusivamente ilustrativo y orientativo por lo que no originarán derechos ni expectativas de derechos, ni constituyen una oferta comercial vinculante, resultando protegidos por derechos de propiedad intelectual e industrial a favor de Talleres Trepas, S.A.

Justor

Talleres Trepats S.A.
Zona industrial "Els Garrofers"
Avda. del Progrés, 40
08340 Vilassar de Mar
(Barcelona) SPAIN

T. +34 937 540 600
Fax: +34 937 540 601

ventas nacional
trepatventas@justor.com

departamento exportación
ttrepatexport@justor.com

www.justor.com